

Teknisk datablad

T-afdækningsstykke, til kanal type WDK 30045

Artikelnummer: 6192521



T-stykkelåg til ændring af WDK-kanalernes retning.
Faconstykkerne er generelt udformet som lågfaconstykker.

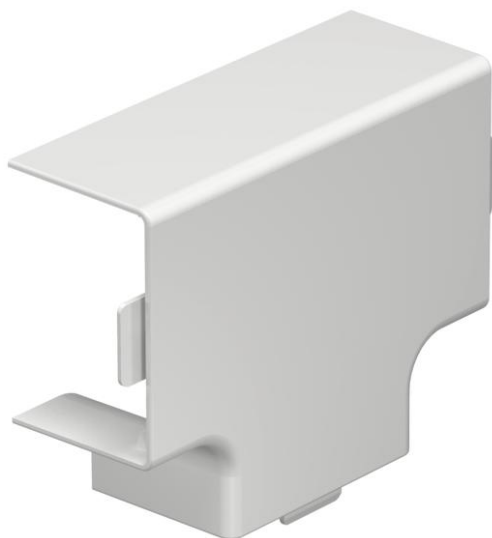

PVC PVC

Stamdata

Artikelnummer	6192521
Type	WDK HT30045RW
Betegnelse 1	T-stykke låg
Producent	OBO
Dimension	30x45mm
Farve	renhvid; RAL 9010
Materiale	PVC
Mindste SA-enhed	4
Mængdeenhed	Stykke
Vægt	2,003 kg
Vægtenhed	kg/100 par

Teknisk datablad

T-afdækningsstykke, til kanal type WDK 30045

Artikelnummer: 6192521



Dimensioner

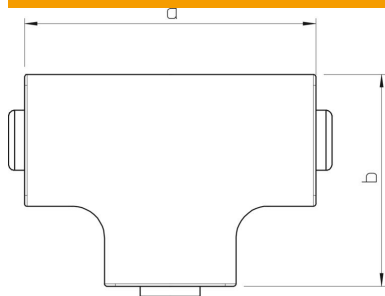

Længde	88 mm
Bredde	45 mm
Højde	30 mm
Mål a	88 mm
Mål b	68 mm
Mål H	45 mm

Teknisk data

Udførelse	Lågfaconstykke
Fastgørelsesmåde	kan klikkes på
Bevarelse af funktionssikkerheden ved brand	Nej
til kanal-dimension	30 x 45
Halogenfri	Nej
Kanaldybde	30 mm
Kapslingsklasse	IP30
Beskyttelsesfolie	Nej
Beskyttelsesgrad IK-kode	IK04
Temperaturanvendelsesområde maks.	60 °C
Temperaturanvendelsesområde min.	-5 °C