



Hammerbolt til anvendelse med profilskiner MS4121 og MS4141



A4	Rustfrit stål
2B	blank, efterbehandlet

Stamdata

Artikelnummer	1148438
Type	MS41HB M12x60 A4
Betegnelse 1	Hammerbolt
Betegnelse 2	til profilskinne MS4121/4141
Producent	OBO
Dimension	M12x60mm
Materiale	Rustfrit stål
Overflade	blank, efterbehandlet
Overfladestandard	
Mindste SA-enhed	25
Mængdeenhed	Stykke
Vægt	12,4 kg
Vægtenhed	kg/100 par

Teknisk datablad

Hammerbolt A4

Artikelnummer: 1148438



Dimensioner

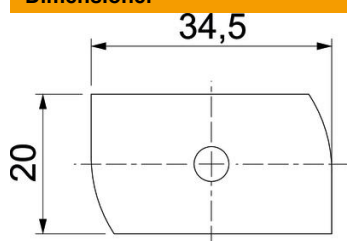

Længde	34,5 mm
Bredde	20 mm
Højde	9 mm
Mål H	9 mm
Mål L	60 mm

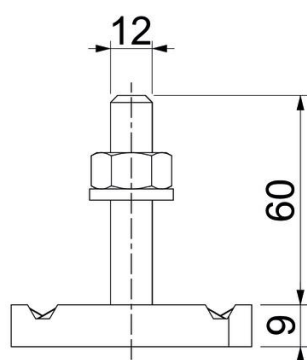

Teknisk data

Drejningsmoment	14,4 Nm
Egnet til monteringskinne	Ja
Gevind	M 12 x 60
Spændeskive Ø	24 mm