

# Teknisk datablad

## Midterpendel gitterbakke FS

Artikelnummer: 6015406



Midterophæng inklusive klemstykke til gitterbakkeophæng.



**St** Stål

**FS** båndgalvaniseret

### Stamdata

Artikelnummer	6015406
Betegnelse 1	Midterophæng
Betegnelse 2	Til gitterbakke
Producent	OBO
Dimension	B470mm
Materiale	Stål
Overflade	båndgalvaniseret
Overfladestandard	DIN EN 10346
Mindste SA-enhed	10
Mængdeenhed	Stykke
Vægt	55 kg
Vægtenhed	kg/100 par

# Teknisk datablad

## Midterpendel gitterbakke FS

Artikelnummer: 6015406



### Dimensioner

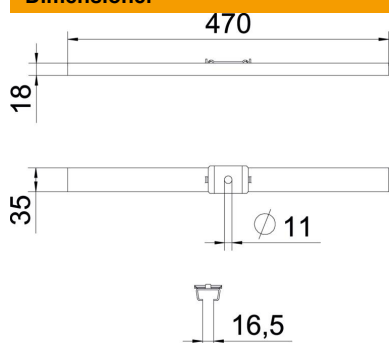

Længde	35 mm
Bredde	470 mm
Højde	18 mm
Mål B	470 mm

### Teknisk data

Udførelse	ophængt
Bevarelse af funktionssikkerheden ved brand	Nej
Til bredde maks.	470 mm
Til bredde min.	470
Egnet til gevindstang metrisk	10
Huldiameter	11 mm
Indstillelig	Nej