

Teknisk datablad

Midterpendel gitterbakke FS

Artikelnummer: 6015404



Midterophæng inklusive klemstykke til gitterbakkeophæng.



St Stål

FS båndgalvaniseret

Stamdata

Artikelnummer	6015404
Betegnelse 1	Midterophæng
Betegnelse 2	Til gitterbakke
Producent	OBO
Dimension	B370mm
Materiale	Stål
Overflade	båndgalvaniseret
Overfladestandard	DIN EN 10346
Mindste SA-enhed	25
Mængdeenhed	Stykke
Vægt	43 kg
Vægtenhed	kg/100 par

Teknisk datablad

Midterpendel gitterbakke FS

Artikelnummer: 6015404



Dimensioner

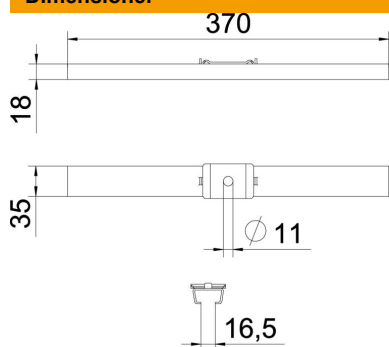

Længde	35 mm
Bredde	370 mm
Højde	18 mm
Mål B	370 mm

Teknisk data

Udførelse	ophængt
Bevarelse af funktionssikkerheden ved brand	Nej
Til bredde maks.	370 mm
Til bredde min.	370
Egnet til gevindstang metrisk	10
Huldiameter	11 mm
Indstillelig	Nej