

Hammerbolt til anvendelse med profilsinker CM3015, CM3518 og AM3518



St Stål

ZL Zinklame

Stamdata

Artikelnummer	1148064
Type	ACMHB M8x60 ZL
Betegnelse 1	Hammerbolt
Betegnelse 2	for profile rails, medium
Producent	OBO
Dimension	M8x60mm
Materiale	Stål
Overflade	Zinklame
Overfladestandard	
Mindste SA-enhed	25
Mængdeenhed	Stykke
Vægt	4,65 kg
Vægtenhed	kg/100 par

Teknisk datablad

Hammerbolt ZL

Artikelnummer: 1148064



Dimensioner

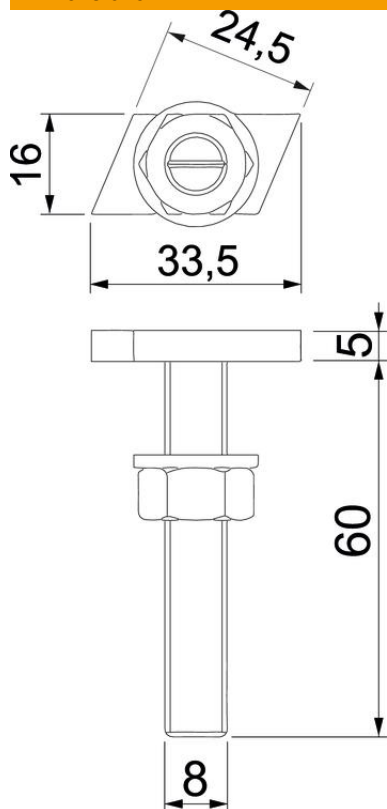

Længde	33,5 mm
Bredde	16 mm
Højde	5 mm
Mål L	60 mm

Teknisk data

Egnet til monteringsskinne	Ja
Gevind	M 8 x 60mm
Gevind metrisk	8