



ISO-sokkelbøjle 20,5-22mm



PS Polystyren

Stamdata

Artikelnummer	2130211
Type	2960 22 M6 LGR
Betegnelse 1	ISO-sokkelspænde
Producent	OBO
Dimension	20,5-22mm
Farve	lysgrå; RAL 7035
Materiale	Polystyren
Mindste SA-enhed	50
Mængdeenhed	Stykke
Vægt	0,951 kg
Vægtenhed	kg/100 par

Dimensioner

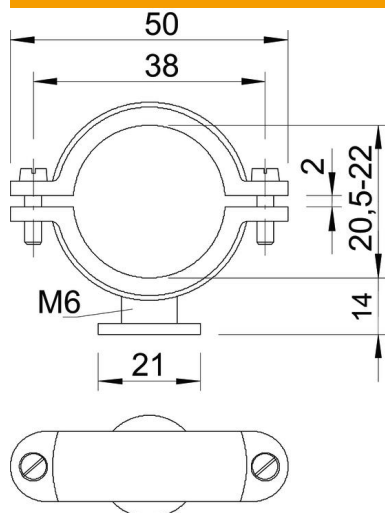

Mål A	50 mm
Mål B	38 mm
Mål d	21 mm
Mål H	14 mm
Mål x	2 mm

Teknisk data

Antal kabler/rør	1
Udførelse	Lukket
Fastgørelsesmåde	Skruehul
Egnet inden for brandbeskyttelsesområdet	Nej
Gevind	M6
Størrelse	Pg 9
Halogenfri	Ja
Plastindkapsling	Nej
Skruer	M5 x 14
Spændområde D maks.	22 mm
Spændområde D min.	20,5 mm
UV-beständig	Nej